

Amica

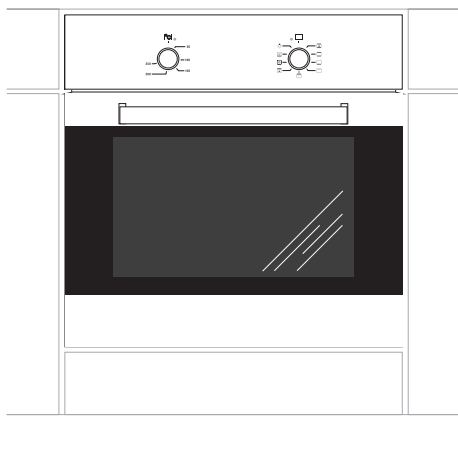

10132.3EDX (EBS 5121 AA)
10132.3ETsDX (EBS 5122 AA)
10132.3ETsDX (EBS 5123 AA)
10132.3ETsDX (EBS 5143 AA)
10132.3EDX (EBS 5141 AA)
10132.3ETsDX (EBS 5142 AA)

(CZ) NÁVOD K OBSLUZE.....	2
(SK) NÁVOD NA OBSLUHU.....	30

VÁŽENÝ ZÁKAZNÍKU

Trouba Amica je spojením výjimečné snadnosti obsluhy a skvělé účinnosti. Po přečtení návodu nebude obsluha trouby žádným problémem.

Trouba, který opustil továrnu byl před zabalením důkladně prověřen na kontrolních stanovištích ohledně jeho bezpečnosti a funkčnosti.

Prosíme Vás, aby jste si před uvedením zařízení do provozu důkladně pročetli návod k obsluze. Dodržování v něm uvedených pokynů Vás ochrání před nesprávným používáním.

Návod je třeba uschovat a uskladňovat tak, aby byl vždy po ruce. Kvůli zamezení nešťastným nehodám je třeba návod k obsluze přesně dodržovat.

Pozor!

Trouba lze obsluhovat pouze po seznámení se s tímto návodem.

Trouba je určen výhradně k využití v domácnostech.

Výrobce si vyhrazuje možnost provádění změn, které nemají vliv na fungování zařízení.

OBSAH

Pokyny týkající se bezpečnosti používání	4
Popis výrobku	9
Instalace.....	10
Obsluha	11
Pečení v troubě – praktické rady.....	21
Čištění a údržba sporáku.....	24
Postup v nouzových situacích.....	28
Technické údaje	29

POKYNY TÝKAJÍCÍ SE BEZPEČNOSTI POUŽÍVÁNÍ

Pozor. Spotřebič a jeho dostupné části jsou v průběhu používání horké. Možnosti dotknutí výhřevných elementů musí být věnována mimořádná pozornost. Děti mladší než 8 let se nemohou pohybovat v blízkosti spotřebiče bez stálého dozoru.

Tento spotřebič může být používán dětmi staršími než 8 roků a osobami s fyzickým, mentálním anebo psychickým omezením anebo bez praktických zkušeností a vědomostí, pokud to bude probíhat pod dozorem anebo v souladu s návodem k používání odevzdaným osobami zodpovědnými za jejich bezpečnost. Věnujte pozornost dětem, aby si se spotřebičem nehrály. Uklízení a obslužné činnosti nemohou být prováděná dětmi bez dozoru.

V průběhu používání se spotřebič zahřívá. Doporučuje se zachování opatrnosti, a vyhýbat se dotýkání horkých elementů uvnitř pečicí trouby.

Dostupné části zařízení se mohou velmi zahřívát. Doporučujeme k troubě nepouštět děti.

POKYNY TÝKAJÍCÍ SE BEZPEČNOSTI POUŽÍVÁNÍ

Pozor. Nepoužívejte drsných čisticích prostředků anebo ostrých kovových předmětů do čištění skla dvířek, protože mohou porýsovat povrch, co může způsobit popraskání skla.

Pozor. Aby se zamezilo možnosti zasažení elektrickým proudem, je třeba se před výměnou žárovky ujistit, zda je zařízení vypnuté.

K čištění spotřebiče není dovoleno používat zařízení pro čištění parou.



- Během používání se zařízení zahřívá. Doporučujeme maximální opatrnost, aby jste se vyhnuli dotýkání horkých částí uvnitř pečicí trouby.
- Zvláštní pozornost je třeba věnovat dětem nacházejícím se poblíž sporáku. Přímý kontakt s pracujícím sporákem hrozí opařením!
- Je třeba dávat pozor, aby se drobné domácí spotřebiče, včetně kabelů, nedotýkaly přímo rozehřáté pečicí trouby, poněvadž izolace těchto spotřebičů není odolná vůči působení vysokých teplot.
- Na otevřená dvířka trouby nepokládejte předměty o hmotnosti vyšší, než 15 kg.
- K čištění skla dvířek nepoužívejte drsné čisticí prostředky nebo ostré kovové předměty, protože tyto mohou poškrábat povrch, což může vést k popraskání skla.
- Zákaz používání pečicí trouby s technickou závadou. Veškeré závady mohou odstraňovat výhradně osoby s příslušným oprávněním.
- V každé situaci způsobené technickou poruchou je třeba bezvýhradně odpojit elektrické napájení pečicí trouby.

JAK ŠETŘIT ENERGII



Kdo využívá energii zodpovědně, ten nejen chrání domácí rozpočet, ale obr. působí také vědomě ve prospěch životního prostředí. A proto pomáhejme, šetřeme elektrickou energii!

Postupujme tedy dle následujících pravidel:

- **Vyhýbání se zbytečnému „nahlížení do trouby na připravované pokrmy“.**
Neotvírejte také zbytečně často dvířka trouby.
- **Používání trouby pouze v případě většího množství potravin.**
Maso o hmotnosti do 1 kg se dá upravit šetrněji v hrnci na plotně sporáku.
- **Využití zbytkového tepla pečící trouby.**
V případě doby tepelné úpravy delší než 40 minut, vypínejte bezvýhradně troubu 10 minut před ukončením úpravy.
Pozor! V případě použití programátoru nastavujte příslušně kratší doby úpravy potravin.
- **Pečlivé zavírání dvířek trouby.**
Teplo uniká přes nečistoty nacházející se na těsnění dvířek.
Nejlepší je odstraňovat je okamžitě.
- **Nezabudovávání trouby v bezprostřední blízkosti chladniček / mrazniček.**

ROZBALENÍ



Zařízení bylo na dobu přepravy zabezpečeno obalem proti poškození.

Prosíme Vás, aby jste po rozbalení zařízení zlikvidovali části

Obr.obalu způsobem, který neohrožuje životní prostředí.

Veškeré materiály použité k balení nejsou škodlivé pro životní prostředí, jsou 100 % recyklovatelné a označené příslušným symbolem.

Pozor! Obalový materiál (polyetylenové sáčky, kousky polystyrenu apod.) je třeba během rozbalování udržovat mimo dosah dětí.

VYŘAZENÍ Z PROVOZU



Po ukončení období užitkování nesmí být tento výrobek likvidován obr.prostřednictvím běžného komunálního odpadu, ale je třeba odevzdat

jej do místa sběru a recyklace elektrických a elektronických zařízení.

Informuje o tom symbol umístěný na výrobku, návodu k obsluze nebo obalu.

Materiály použité v zařízení jsou vhodné pro opětovné využití v souladu s jejich označením.

Díky opětovnému použití, využití materiálů nebo díky jiným způsobům využití opotřebovaných zařízení významně přispíváte k ochraně našeho životního prostředí.

Informace o příslušném místě likvidace opotřebovaných zařízení Vám poskytne orgán obecní správy.

POPIS VÝROBKU

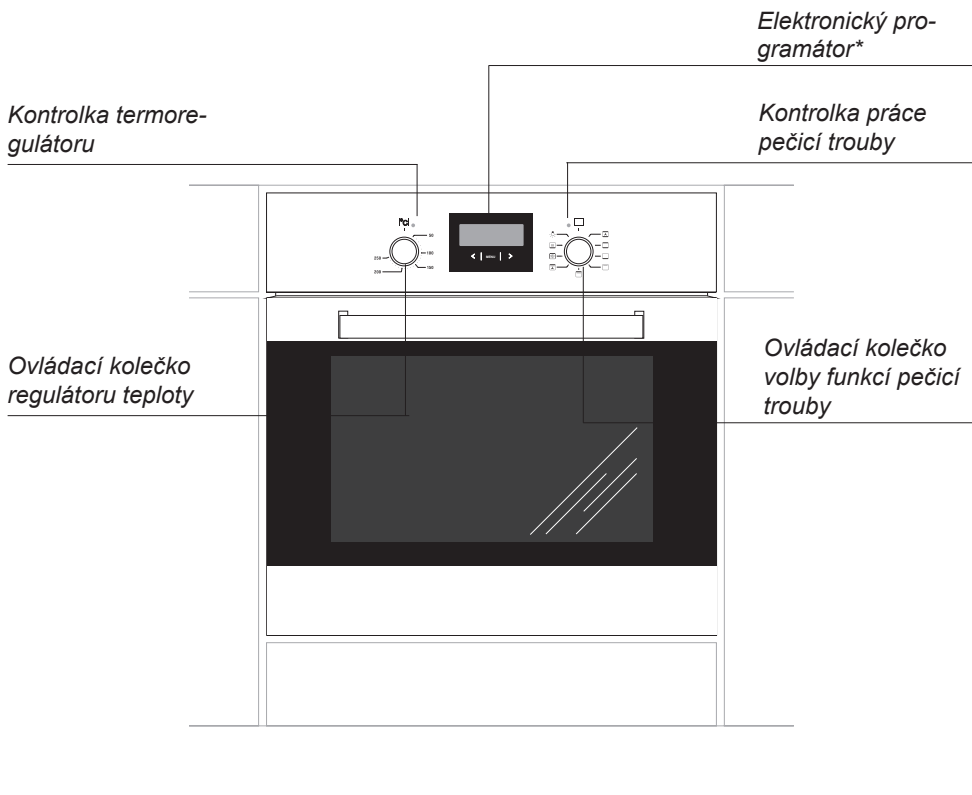

*u některých typů

CHARAKTERISTIKA VÝROBKU

Vybavení sporáků

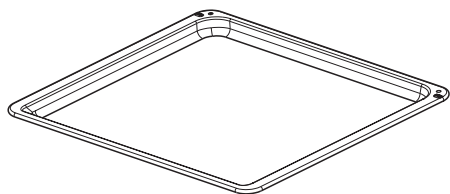

*Plech na pečivo**

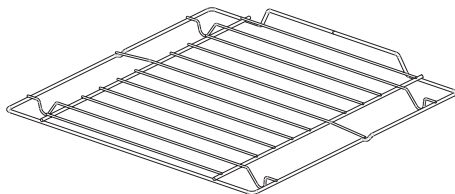

*Grilovací rošt
(mřížka pro sušení)*

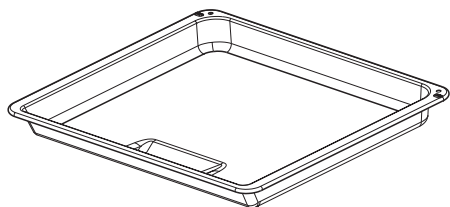

*Pečící plech /maso/**

Boční závěsné lišty plechů

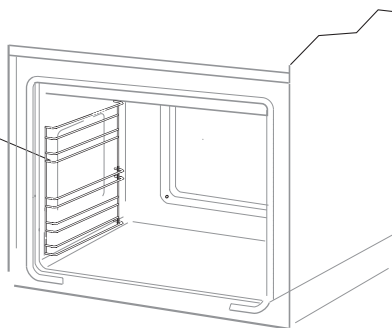

*u některých typů

INSTALACE

Ustavení sporák



- Kuchyňská místnost musí být suchá a vzdušná, musí mít účinnou ventilaci, a ustavení sporáku musí zaručovat volný přístup ke všem ovládacím prvkům.
- Pečící trouba je zhotovena ve třídě Y. Nábytek pro zástavbu (vestavění) musí mít obložení a lepidlo k jejímu přilepení odolné teplotě 100 °C. Nesplnění této podmínky může způsobit deformaci povrchu nebo odlepení obložení.
- Připravit otvor v nábytku o rozměrech uvedených na obrázcích: A – zástavba pod deskou, B – vysoká zástavba.
V případě, že skříňka má zadní stěnu, je třeba v ní vyříznout otvor k elektrické připojce.
- Zasadnout troubu zcela do otvoru a zajistit ji před vysunutím čtyřmi šrouby (Obr. C).

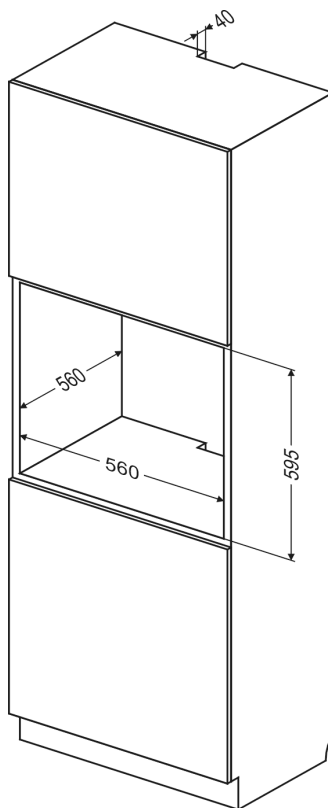

Obr. B

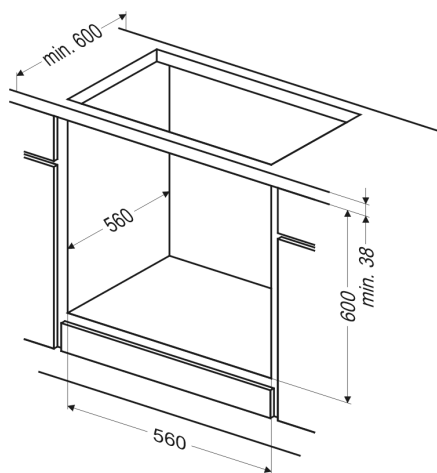

Obr. A

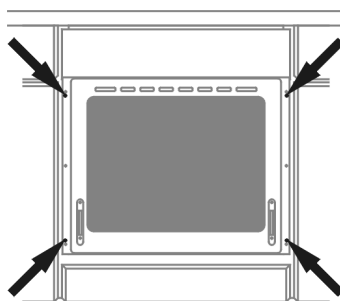

Obr. C

Pozor!

Montáž provádějte při odpojeném elektrickém napájení.

► Připojení pečicí trouby k elektrickému rozvodu

Před připojením pečicí trouby k elektrickému rozvodu je třeba se seznámit s informacemi uvedenými na továrním štítku.

- Sporák je továrně přizpůsoben k napájení střídavým proudem, jednofázovým (230 V 1N ~ 50 Hz) a vybaven přívodní šňůrou 3 x 1,5 mm² o délce cca 1,5 m s ochranným kontaktem.
- Připojovací zásuvka elektrického rozvodu musí být vybavena ochranným kolíkem. Je nutné, aby po ustavení trouby byla připojovací zásuvka elektrického rozvodu pro uživatele přístupná.
- Před zapojením sporáku do zásuvky je třeba zkontrolovat, zda:
 - pojistka a elektrický rozvod vydrží zátěž sporáku, obvod napájecí zásuvky by měl být zajištěn pojistkou min. 16A,
 - je elektrický rozvod vybaven účinným uzemňovacím systémem splňujícím požadavky platných norem a předpisů,
 - je zásuvka snadno dostupná.

Po namontování pečicí trouby musí být přístupná zástrčka.

Pozor! Pokud se poškodí neodpojitelný napájecí vodič, měl by být kvůli předejití ohrožení vyměněn u výrobce, ve specializovaném opravárenském podniku nebo kvalifikovaným odborníkem.

► Před prvním zapnutím pečicí trouby

- odstraňte elementy obalu, očistěte komoru pečicí trouby z konzervačních prostředků aplikovaných v továrně,
- vyjměte vybavení pečicí trouby a umyjte je v teplé vodě s dodatkem přípravku na mytí nádobí,
- zapněte v místnosti větrání anebo otevřete okno,
- vyhřejte pečicí troubu (na teplotu 250°C, cca 30 min.), odstraňte zašpinění a důkladně ji umyjte.

Pozor!

V případě sporáků vybavených elektronickým programátorem Ts, bude displej po zapojení do sítě ukazovat „12.00“. Je třeba nastavit aktuální čas programátoru. (Viz. návod k obsluze programátoru.)

Neprovedení nastavení aktuálního času znemožňuje provoz trouby.



Elektronický programátor Ts je vybaven senzory ovládanými dotykem prstu na označených místech. Každá změna nastavení senzoru je potvrzována akustickým signálem. Je nutné udržovat povrch senzorů v čistotě.

Důležité!

Komoru pečicí trouby je třeba umývat pouze teplou vodou s přídavkem nevelkého množství prostředků na mytí nádobí.

OBSLUHA

Elektronické spínací hodiny Ts*

-  - Provozní doba
- A** - Čas vypnutí
-  - Časový spínač
-  - Hodiny



- 1 - Tlačítko volby provozních funkcí
- 2 - Tlačítko “-“
- 3 - Tlačítko “+“

Nastavení hodin

Při připojení na síť nebo při novém zapnutí přístroje po výpadku elektrické energie se na displeji objeví 12.00 hodin a signální lampa  bliká.

- Čas nastavte tlačítky 2 a 3.



Po uplynutí asi 5 vteřin po nastavení času se nová data uloží a signální lampa  zhasne.



Oprava času je možná i později a to tak, že tlačítko 1 držíte tak dlouho, až signální lampa  nezačne blikat. Potom lze čas korigovat.

Pozor! Bez nastavení času není funkce trouby možná.

*u některých typů

Časový spínač

Rozsah času je od 1 minuty do 23 hodin a 59 minut. Pro nastavení časového spínače je třeba postupovat následovně:

- Stiskněte tlačítko 1 a držte ho tak dlouho, až začne signální lampa  nezačne blikat; na ukazateli se potom objeví 0.00.
- Dobu na časovém spínači nastavte tlačítky 3 a 2. Nastavená doba se ukáže na displeji a signální lampa  bude svítit.



Po uplynutí nastaveného času se akustický signál vypne a signální lampa  začne opět blikat.

• Stiskněte tlačítka 1, 2 nebo 3, abyste vypnuli akustický signál; potom zhasne signální lampa a na displeji se objeví hodiny.

Pozor! Když akustický signál nevypnete manuálně, vypne se automaticky po uplynutí asi 2 minut.

OBSLUHA

Poloautomatický provoz

Když má být trouba vypnuta v daném čase, je třeba provést následující:

- Knoflíky funkcí trouby a teploty nastavte na požadované pozice, při nichž má trouba pracovat.
- tlačítko 1 držte stisknuté tak dlouho, až nebude signální lampička  blikat; na displeji se objeví "0.00",
- nastavte požadovanou dobu provozu tlačítky 3 a 2 v rozsahu od 1 minuty do 10 hodin.

Uvedená doba bude uložena během 5 vteřin a na displeji se znovu objeví čas a signální lampička  bude svítit.





Po uplynutí nastavené doby se trouba automaticky vypne, ozve se akustický signál a signální lampička  začne blikat;

- Tlačítka funkcí trouby a teploty nastavte na pozici vypnuto,
- Stiskněte tlačítka 1, 2 nebo 3, abyste nastavili akustický signál; signální lampička zhasne a na displeji se objeví hodiny.

Automatický provoz

Když má být trouba zapnuta v určitou dobu a za určitý čas vypnuta, potom je třeba nastavit dobu provozu a čas vypnutí následujícím způsobem:

- Tlačítko 1 držte stisknuté tak dlouho, až nebude svítit signální lampička  na displeji se objeví "0.00",
- požadovaná provozní doba se nastaví tlačítky 3 a 2 v rozsahu 1 minuta až do 10 minut.

Nastavená doba se uloží po asi 5 vteřinách, na displeji se objeví opět hodiny a signální lampička  bude svítit;

- Tlačítko 1 držte tak dlouho, až nebude signální lampička **A** nablikat,
- Čas vypnutí (konec provozu) nastavte tlačítky 3 a 2; ten může být maximálně za 23 hodin a 59 minut od aktuálního času,



- Tlačítka funkcí trouby a teploty nastavte na požadovanou pozici, při které má být trouba v provozu.

OBSLUHA

Signální lampy  a **A** svítí, trouba ale bude zapnuta až v době určené odečtením nastaveného času vypnutí trouby a doby provozu (když je např. doba provozu nastavena na 1 hodinu a čas vypnutí na 14.00 hodin, zapne se trouba automaticky v 13.00 hodin.)

Po ukončení provozu se trouba automaticky vypne, zazní akustický signál a signální lampy **A** začne opět blikat.

- Tlačítka funkcí trouby a teploty nastavte do pozice vypnuto,
- Tlačítka 1, 2 nebo 3 stiskněte, abyste tak vypnuli akustický signál; signální lampy zhasne a na displeji se objeví hodiny.

Pozor! Nastavené údaje lze kdykoliv překontrolovat a korigovat. Není ale možné měnit nastavení hodin, pokud je přístroj v poloautomatickém nebo automatickém provozu.

Funkce pečicí trouby a její obsluha

Trouba s nuceným oběhem vzduchu (s ventilátorem)

Trouba může být nahřívána pomocí dolního a horního topného tělesa a grilu. Ovládání činnosti této trouby se uskutečňuje pomocí otočného knoflíku pro volbu druhu činnosti trouby – nastavení se provádí otočením knoflíku do polohy se zvolenou funkcí, a pomocí otočného knoflíku regulace teploty – nastavení se provádí otočením knoflíku do polohy se zvolenou teplotou.

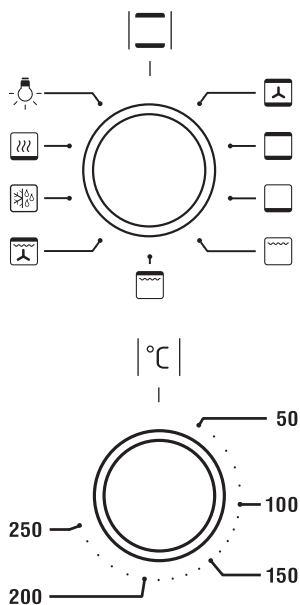

K vypnutí dojde nastavením obou otočných knoflíků do polohy „●“ / „0“.

Pozor!

K zapnutí ohřevu (topného tělesa apod.) při zapnutí kterékoliv z funkcí trouby, dojde teprve po nastavení teploty.

Možné polohy otočného knoflíku pro volbu funkce trouby



Nezávislé osvětlení pečicí trouby
Nastavením ovládacího kolečka do této polohy, získáme osvětlení komory pečicí trouby



Rychlý ohřev
Zapnutý horní ohříváč, opékač a ventilátor. Používá se pro vstupní ohřev pečicí trouby.



Rozmrazování
Je zapnutý pouze ventilátor, bez použití jakýchkoliv ohříváčů.



Zapnutý ventilátor jak rovněž gril

V této poloze ovládacího kolečka, pečicí trouba realizuje funkci grilu s ventilátorem. Využití této funkce v praxi umožňuje urychlení procesu opékání a zlepšení chuťových vlastností pokrmů.



Zesílený gril (Supergril)

Zapnutí funkce „zesíleného grilu“ umožňuje provádět opékání při současně zapnutém horním ohřevu. Tato funkce umožňuje vyvinutí zvýšené teploty v horním pracovním prostoru pečicí trouby, což způsobuje silnější připečení pokrmů, umožňuje také opékání jejich větších porcí.



Zapnutý gril

Povrchové „grilování“, se používá do opékání malých porcí masa: steky, řízky, ryby, tousty, klobásky, zapékaná jídla (tloušťka opékaných pokrmů by neměla být větší než 2-3 cm, v průběhu pečení je potřebné obrátit je na druhou stranu).



Zapnutý dolní ohřev

V této poloze ovládacího kolečka pečicí trouba realizuje ohřívání výlučně při použití dolního ohřevu. Dopékání pečiva zespodu (např. vlhké pečivo a nadívané ovocem).



Zapnutý dolní a horní ohřev

Nastavení ovládacího kolečka do této polohy, umožňuje realizovat ohřívání pečicí trouby konvekčním způsobem. Výborně se hodí na pečení buchet, masa, ryb, chleba, pizzy (je nutné vstupně nahřát pečicí troubu jak rovněž používat tmavé pechy) pečení na jedné úrovni.



Zapnutý ventilátor jak rovněž dolní a horní ohřev.

V této pracovní poloze ovládacího kolečka, pečicí trouba realizuje funkci pečivo. Konvekční pečicí trouba s ventilátorem.

Kontrolna lampička

Zapnutí trouby signalizuje rozsvícení dvou kontrolních lampiček, žluté a červené. Svícení kontrolní lampičky žluté barvy signalizuje činnost trouby. Zhasnutí červené lampičky je signálem, že trouba dosáhla nastavené teploty. Pokud kuchařské recepty doporučují vkládání pokrmu do rozehráté trouby, je třeba učinit tak ne dříve, než po prvním zhasnutí červené kontrolní lampičky. V průběhu pečení se bude červená lampička periodicky zapínat a vypínat (udržování teploty uvnitř komory trouby). Žlutá kontrolní lampička může svítit také v poloze otočného knoflíku „osvětlení komory trouby“.

Trouba s nuceným oběhem vzduchu (s ventilátorem a topným tělesem horkého vzduchu /termooběhu/)

Trouba může být nahřívána pomocí dolního a horního topného tělesa, grilu a topného tělesa horkého vzduchu. Ovládání činnosti této trouby se uskutečňuje pomocí otočného knoflíku pro volbu druhu činnosti trouby – nastavení se provádí otočením knoflíku do polohy se zvolenou funkcí, a pomocí otočného knoflíku regulace teploty – nastavení se provádí otočením knoflíku do polohy se zvolenou teplotou.

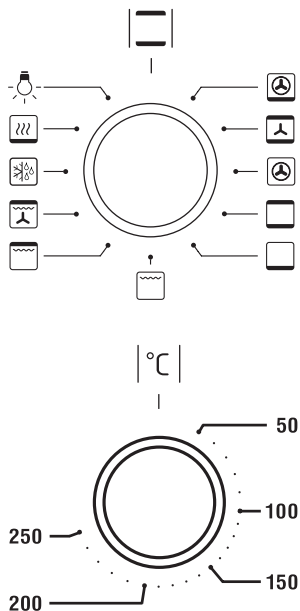

K vypnutí dojde nastavením obou otočných knoflíků do polohy „●“ / „0“.

Pozor!

K zapnutí ohřevu (topného tělesa apod.) při zapnutí kterékoliv z funkcí trouby, dojde teprve po nastavení teploty.

Možné polohy otočného knoflíku pro volbu funkce trouby



Nezávislé osvětlení pečicí trouby
Nastavením ovládacího kolečka do této polohy, získáme osvětlení komory pečicí trouby



Rychlý ohřev
Zapnutý horní ohříváč, opékač a ventilátor. Používá se pro vstupní ohřev pečicí trouby.



Rozmrazování
Je zapnutý pouze ventilátor, bez použití jakýchkoliv ohříváčů.



Zapnutý ventilátor jak rovněž gril

V této poloze ovládacího kolečka, pečicí trouba realizuje funkci grilu s ventilátorem. Využití této funkce v praxi umožňuje urychlení procesu opékání a zlepšení chuťových vlastností pokrmů.



Zesílený gril (Supergril)

Zapnutí funkce „zesíleného grilu“ umožňuje provádět opékání při současně zapnutém horním ohřevu. Tato funkce umožňuje vyvinutí zvýšené teploty v horním pracovním prostoru pečicí trouby, což způsobuje silnější připečení pokrmů, umožňuje také opékání jejich větších porcí.



Zapnutý gril

Povrchové „grilování“, se používá do opékání malých porcí masa: steky, řízky, ryby, tousty, klobásky, zapékaná jídla (tloušťka opékaných pokrmů by neměla být větší než 2-3 cm, v průběhu pečení je potřebné obrátit je na druhou stranu).



Zapnutý dolní ohřev

V této poloze ovládacího kolečka pečicí trouba realizuje ohřívání výlučně při použití dolního ohřevu. Dopékání pečiva zespodu (např. vlhké pečivo a nadívané ovocem).



Zapnutý dolní a horní ohřev

Nastavení ovládacího kolečka do této polohy, umožňuje realizovat ohřívání pečicí trouby konvekčním způsobem. Výborně se hodí na pečení buchet, masa, ryb, chleba, pizzy (je nutné vstupně nahřát pečicí troubu jak rovněž používat tmavé plechy) pečení na jedné úrovni.



Zapnutý termooběh

Nastavení ovládacího kolečka v poloze „zapnutý termooběh“ umožňuje realizaci ohřívání pečicí trouby vynuceným způsobem pomocí termoventilátoru, umístěného v centrálním místě zadní stěny komory pečicí trouby. V porovnání do konvekční pečicí trouby jsou používány nižší teploty pečení.

Používání tohoto způsobu ohřevu umožňuje rovnoměrný oběh tepla kolem pokrmu umístěného v pečicí troubě.



Zapnutý ventilátor jak rovněž dolní a horní ohřev.

V této pracovní poloze ovládacího kolečka, pečicí trouba realizuje funkci pečivo. Konvekční pečicí trouba s ventilátorem.



Zapnutý termooběh a dolní ohřev

V této poloze ovládacího kolečka pečicí trouba realizuje funkci termooběhu a zapnutého dolního ohřevu co způsobuje zvýšení teploty zespodu pečení. Velká část tepla dodávaná zespodu pečení, mokré pečivo, pizza.

Kontrolna lampička

Zapnutí trouby signalizuje rozsvícení dvou kontrolních lampiček, žluté a červené. Svícení kontrolní lampičky žluté barvy signalizuje činnost trouby. Zhasnutí červené lampičky je signálem, že trouba dosáhla nastavené teploty. Pokud kuchařské recepty doporučují vkládání pokrmu do rozehřáté trouby, je třeba učinit tak ne dříve, než po prvním zhasnutí červené kontrolní lampičky. V průběhu pečení se bude červená lampička periodicky zapínat a vypínat (udržování teploty uvnitř komory trouby). Žlutá kontrolní lampička může svítit také v poloze otočného knoflíku „osvětlení komory trouby“.

OBSLUHA

Používání grilu

K procesu grilování dochází v důsledku působení na pokrm infračerveného záření, emitovaného rozžhaveným topným tělesem grilu.

Pro zapnutí grilu je třeba:

- nastavit otočný knoflík trouby do polohy označené symbolem 
- nahřívat troubu po dobu asi 5 minut (při zavřených dvířkách trouby),
- vložit do trouby plech s pokrmem do příslušné pracovní úrovně, a v případě grilování na roštu je třeba umístit na bezprostředně nižší úrovně (pod roštem) plech na vytékající tuk,
- zavřít dvířka trouby.

Pro funkce grilování obr. a zesílené grilování obr. je třeba nastavit teplotu na 250°C, kdežto pro funkci grilování s ventilátorem obr. na 190°C.



Pozor!

Grilovat pouze při zavřených dvířkách trouby.

Pokud je používán gril, dostupné části zařízení se mohou velmi zahřívat.

Doporučujeme k troubě nepouštět děti.

PEČENÍ V TROUBĚ – PRAKTICKÉ RADY

Pokrmý z těsta































- doporučuje se pečení pokrmů z těsta na pleších, které jsou továrním příslušenstvím sporáku,
- pokrmý z těsta lze také péci v prodáváných formách a na pleších, které je třeba vložit na sušící mřížku, k pečení doporučujeme plechy černé barvy, které lépe přenášejí teplo a zkracují dobu pečení,
- v případě využití konvenčního ohřevu (horní + dolní topné těleso) nedoporučujeme použití forem a plechů se světlým a lesklým povrchem, použití forem tohoto typu může způsobovat nedopečení spodku těsta,
- v případě využití funkce horký vzduch není nutné vstupní přehřátí komory trouby, u ostatních způsobů ohřevu je třeba před vložením pokrmu komoru trouby rozehrát,
- před vyjmutím pokrmu z trouby je třeba zkontrolovat kvalitu upečení pomocí dřevěné špejle (při správném upečení by po píchnutí do těsta měla špejle zůstat suchá a čistá),
- po vypnutí pečicí trouby je vhodné pokrm v ní ponechat ještě po dobu asi 5 minut,
- teploty pečení pokrmů při využití funkce horký vzduch jsou zpravidla o 20 – 30 stupňů nižší ve srovnání s konvenčním pečením (při použití horního a dolního topného tělesa),
- parametry pečení uvedené v tabulce 1 jsou orientační a lze je upravovat vzhledem k vlastním zkušenostem a kuchařským zvyklostem,
- pokud se informace uváděné v kuchařských knihách značně liší od hodnot uvedených v návodu k obsluze sporáku, prosíme, řiďte se pokyny návodu.

Pečení masa

- v troubě by měly být připravovány porce masa větší, než 1 kg, menší kousky doporučujeme upravovat na plynových hořácích sporáku,
- k pečení doporučujeme používat žáruvzdorné nádoby, rovněž rukojeti těchto nádob musí být odolné vůči působení vysoké teploty,
- při pečení na mřížce na sušení nebo na roštu doporučujeme umístit na nejnižší úroveň pečicí plech s nevelkým množstvím vody,
- doporučujeme nejméně jednou v polovině doby pečení obrátit maso na druhou stranu, během pečení je také třeba občas podlévat maso šťávou (výpekem) vznikajícím při pečení, nebo horkou – slanou vodou, maso se nesmí podlévat studenou vodou.

PEČENÍ V TROUBĚ – PRAKTICKÉ RADY

Trouba s nuceným oběhem vzduchu (s ventilátorem)

Druh pečení potraviny	Funkce pečicí trouby 	Teplota °C	Úroveň ($\left. \begin{matrix} 4 \\ 1 \end{matrix} \right\}$)	Čas [min] 
		160 - 200	2 - 3	30 - 50
		150	3	25 - 35
		160 - 180	2	20 - 40*
		150	3	65 - 70
		220 - 240	3	10 - 15
		210 - 220	2	45 - 60
		190	2 - 3	60 - 70
		230 - 250	4	14 - 18
		225 - 250	2	120 - 150
		160 - 230	2	90 - 120
		190	2 - 3	70 - 90
		160 - 180	2	45 - 60
		190 - 210	2	40 - 50
		170 - 190	3	40 - 50





































*Uvedené časy se týkají pečení v malých formách

Důležité!

Parametry uvedené v tabulce jsou orientační a je možné je korigovat v závislosti na vlastních zkušenostech a kulinárních zálibách.

PEČENÍ V TROUBĚ – PRAKTICKÉ RADY

Trouba s nuceným oběhem vzduchu (s ventilátorem a topným tělesem horkého vzduchu /termooběhu/)

Druh pečení potraviny	Funkce pečicí trouby 	Teplota °C	Úroveň (4)	Čas [min] 
		160 - 200	2 - 3	30 - 50
		160 - 180	2	20 - 40*
		140 - 160	2	10 - 40*
		200 - 230	1 - 3	10 - 20
		210 - 220	2	45 - 60
		160 - 180	2 - 3	45 - 60
		190	2 - 3	60 - 70
		230 - 250	4	14 - 18
		225 - 250	2	120 - 150
		160 - 180	2	120 - 160
		160 - 230	2	90 - 120
		160 - 190	2	90 - 120
		190	2 - 3	50 - 60
		160 - 180	2	45 - 60
		175 - 190	2	60 - 70
		190 - 210	2	40 - 50
		170 - 190	3	40 - 50

*Uvedené časy se týkají pečení v malých formách

Důležité!

Parametry uvedené v tabulce jsou orientační a je možné je korigovat v závislosti na vlastních zkušenostech a kulinárních zálibách.

ČIŠTĚNÍ A ÚDRŽBA SPORÁKU

Péče uživatele o průběžné udržování sporáku v čistotě a o jeho správnou údržbu, ovlivňují významným způsobem prodloužení doby jeho bezporuchového provozu.

Před začátkem čištění je třeba sporák vypnout a zkontrolovat, zda jsou všechny otočné knoflíky nastaveny do polohy „●“ / „0“. Čistící úkony lze zahájit až po vychladnutí sporáku.

▶ Pečící trouba

- Troubu je třeba čistit po každém použití. Během čištění trouby je třeba zapnout osvětlení umožňující dosažení lepší viditelnosti v pracovním prostoru.
- Komoru pečící trouby umývejte pouze za použití teplé vody s přídatkem nevelkého množství tekutých prostředků na mytí nádobí.
- **Čištění párou-Steam Clean**
 - do misky vložené do pečící trouby na první úroveň od spodu nalijte 0,25 l vody (1 sklenice),
 - uzavřete dvířka pečící trouby,
 - ovládací kolečko regulátoru teploty nastavte na pozici 50°C, a ovládací kolečko funkce na pozici dolní ohřev ,
 - nahřívejte komoru pečící trouby cca 30 minut,
 - po zakončení procesu čištění otevřete dvířka pečící trouby, vnitřek komory vyčistěte houbičkou anebo utěrkou a následně umyjte teplou vodou s dodatkem přípravku na mytí nádobí.



Pozor!

K čištění a údržbě skleněných čelních stran nepoužívejte čisticí prostředky obsahující brusné látky.

ČIŠTĚNÍ A ÚDRŽBA SPORÁKU

- Pečící trouby označené písmenem D* byly vybaveny lehce vytažitelnými drátěnými vodícími lištami (mřížkami) vložek (vkládacích roštů) trouby. Pro jejich vyjmutí kvůli mytí je třeba potáhnout za závěs, který se nachází vpředu (Z1), následně odklonit vodící lištu a vyjmout ze zadního závěsu (Z2). Po umytí umístí vodící lišty do usazovacích otvorů trouby, zatlačit závěsy (Z1 a Z2).

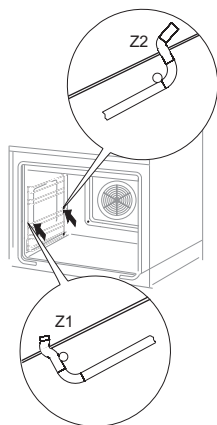

- Trouby označené písmeny Dp* mají nerezové výsuvné vodící lišty vkládacích roštů, připevněné k drátěným vodícím lištám. Předtím než na ně položíte plech, je třeba je vysunout (pokud je trouba zahřátá, vysunujte je zachycením zadní hranou plechu o zářezky nacházející se na přední straně výsuvných vodících lišt) a následně zasunout spolu s plechem.

Výměna žárovky osvětlení pečící trouby



Aby se zamezilo možnosti zasažení elektrickým proudem, je třeba se před výměnou žárovky ujistit, zda je zařízení vypnuté.

- Všechny ovládací knoflíky nastavte do polohy „● / „0“ a vypněte napájení,
- Vyšroubujte a umyjte skleněné stínítko lampičky a nezapomeňte jej do such vytřít.
- Vyšroubujte osvětlovací žárovku z objímky, v případě potřeby je třeba vyměnit žárovku za novou – vysokoteplotní žárovka (300 °C) s parametry:
 - napětí 230 V
 - výkon 25 W
 - závit E 14.

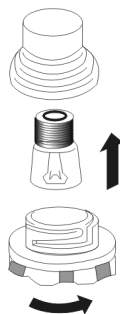

Lampička pečící trouby

- Zašroubujte žárovku, přičemž pamatujte na její přesné osazení v keramické objímce.
- Našroubujte skleněné stínítko lampičky.

*u některých typů

ČIŠTĚNÍ A ÚDRŽBA SPORÁKU

Vytahování dvířek

Kvůli dosažení lepšího přístupu ke komoře trouby a čištění je možné vytažení dvířek. Za tímto účelem je třeba otevřít dvířka, odklonit nahoru zajišťující prvek umístěný v pantu (obr.A). Dvířka lehce přivřete, nadzvedněte a vytáhněte směrem dopředu. Pro namontování dvířek postupujte opačným způsobem. Při nasazování je třeba dát pozor, aby byl výřez na pantu správně osazen na výstupku držáku pantu. Po nasazení dvířek na sporák je třeba bezvýhradně sklopit zajišťující prvek a pečlivě jej přitlačit.

Nesprávné nastavení zajišťujícího prvku může způsobit poškození pantu při pokusu o zavření dvířek.

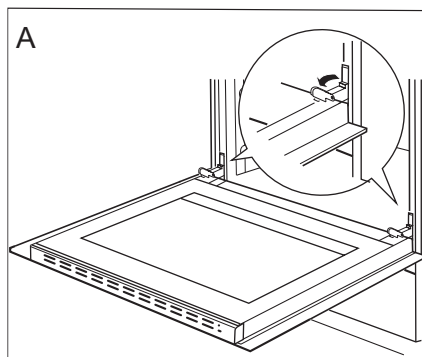

Odklonění zajištění pantů

Vyjmutí vnitřní skleněné tabule

1. Pomocí křížového šroubováku odšroubujte šroubky na bočních přichytkách (obr. B).
2. Přichytky vyjměte plochým šroubovákem a vyjměte horní lištu dvířek (obr. B, C).

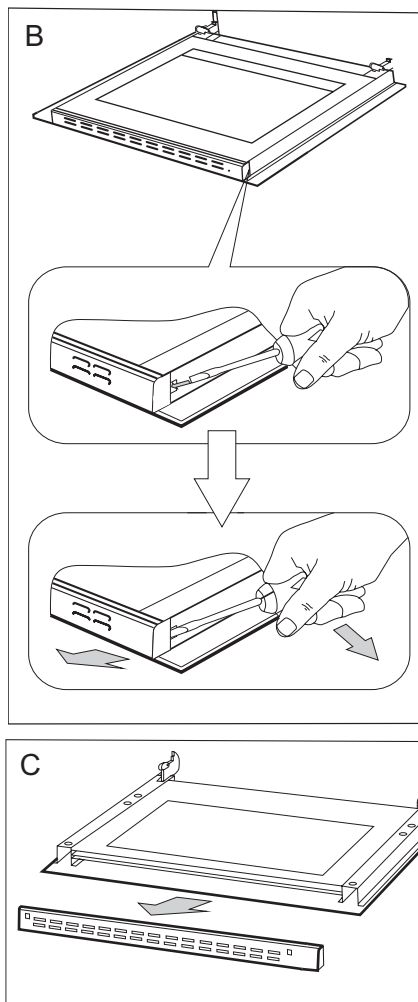

ČIŠTĚNÍ A ÚDRŽBA SPORÁKU

3. Vnitřní sklo vyjměte z úchytů v dolní části dvířek.

Vyjměte střední sklo (obr.D).

4. Vyčistěte sklo teplou vodou s malým množstvím čisticího přípravku.

Při následné montáži postupujte v opačném pořadí. Hladká část skleněné tabule se musí nacházet v horní části.

Pozor! Nevlačujte horní lištu současně do obou stran dvířek. Pro správné osazení horní lišty dvířek, nejdříve přiložte levý konec lišty do dvířek, a pravý konec vlačte do slyšitelného „kliknutí“. Poté přitlačte lištu z levé strany do slyšitelného „kliknutí“.

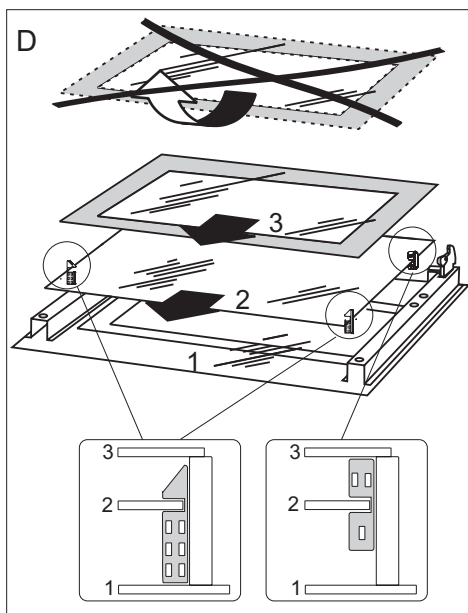

Vyjmutí vnitřní skleněné tabule

Periodické revize

Kromě činností, jejichž úkolem je průběžné udržování sporáku v čistotě je třeba:

- provádět periodické kontroly funkčnosti ovládacích prvků a pracovních systémů sporáku. Po skončení záruční doby, nejméně jednou za dva roky, je třeba pověřit firmu servisní obsluhy provedením technické revize sporáku,
- odstranit zjištěné provozní závady,
- provést periodickou údržbu pracovních systémů sporáku.



Pozor!

Veškeré opravy a regulační úkony by měly být prováděny patřičnou firmou servisní obsluhy nebo instalátérem, který vlastní příslušná oprávnění.

POSTUP V NOUZOVÝCH SITUACÍCH

V každé nouzové situaci je třeba:

- vypnout pracovní systémy sporáku
- odpojit elektrické napájení
- nahlásit opravu
- některé drobné závady může uživatel odstranit sám, pokud se bude řídit pokyny uvedenými v tabulce níže; předtím, než se obrátíte na oddělení obsluhy zákazníka nebo servis, je třeba projít následující body v tabulce.

PROBLÉM	PŘÍČINA	POSTUP
1. přístroj nefunguje	přerušení přívodu proudu	zkontrolujte pojistku domovní instalace, spálenou vyměňte
2. displej programátoru ukazuje čas „ 12.00 “	zařízení bylo odpojené od sítě nebo došlo k chvilkové ztrátě napětí	nastavit aktuální čas (viz. Návod k obsluze programátoru)
3. nefunguje osvětlení trouby	povolená nebo poškozená žárovka	dotáhnout žárovku nebo poškozenou vyměnit (viz. kapitola Čištění a údržba)

TECHNICKÉ ÚDAJE

Jmenovité napětí	230V~50 Hz
Jmenovitý výkon	max. 3,1 kW
Rozměry sporáku	59,5 / 59,5 / 57,5 cm

Splňuje požadavky předpisů EU – normy EN 60335-1, EN 60335-2-6

VÁŽENÝ ZÁKAZNÍK

Rúra Amica je spojením výnimočnej jednoduchosti obsluhy a skvelej účinnosti. Po prečítaní návodu nebude obsluha rúry žiadnym problémom.

Bezpečnosť a funkčnosť rúry, ktorý opustil továreň, boli pred zabalením dôkladne preverené na kontrolných stanoviskách.

Prosíme Vás, aby ste si pred uvedením zariadenia do prevádzky dôkladne prečítali návod na obsluhu. Dodržovanie v ňom uvedených pokynov Vás ochráni pred nesprávnym používaním.

Návod uschovajte a skladujte tak, aby bol vždy po ruke.

Pozor!

Rúra je možné obsluhovať len po zoznámení sa s týmto návodom.

Rúra je určený výhradne na využitie v domácnostiach.

Výrobca si vyhradzuje možnosť vykonávania zmien, ktoré nemajú vplyv na fungovanie zariadenia.

OBSAH

Pokyny týkajúce sa bezpečnosti používania.....	31
Opis výrobku.....	35
Inštalácia.....	37
Obsluha	39
Pečenie v rúre – praktické rady.....	48
Čistenie a údržba sporáka.....	51
Postup v núdzových situáciách.....	55
Technické údaje.....	55

BEZPEČNOSTNÉ POKYNY

Pozor. Spotrebič a jeho dostupné časti sú počas používania horúce. Možnosti dotknutia výhrevných prvkov musí byť venovaná mimoriadna pozornosť. Deti mladšie ako 8 rokov sa nemôžu pohybovať v blízkosti spotrebiča bez stáleho dozoru.

Tento spotrebič nie je určený pre používanie deťmi mladšími ako 8 rokov a osobami so zníženými fyzickými, zmyslovými alebo mentálnymi obmedzeniami, či bez praktických skúseností a vedomostí, pokiaľ nie je zaistený ich dohľad a inštruktáž zodpovednou osobou, ktorá zaručí ich bezpečie. Nedovoľte deťom aby sa so spotrebičom hrali. Upratovanie a obslužné činnosti nemôžu byť vykonávané deťmi bez dozoru.

V priebehu používania sa spotrebič zahrieva. Odporúča sa zachovanie opatrnosti, a vyhýbať sa dotýkaniu horúcich elementov vo vnútri pečiacej rúry.

Dostupné časti zariadenia sa môžu veľmi zahrievať. Odporúčame nepúšťať do blízkosti rúry deti.

BEZPEČNOSTNÉ POKYNY

Pozor. Nepoužívajte drsných čistiacich prostriedkov alebo ostrých kovových predmetov do čistenia skla dvierok, pretože môžu poškrabať povrch, čo môže spôsobiť popraskanie skla.

Pozor. Aby sa zamedzilo možnosti zasiahnutia elektrickým prúdom, je potrebné sa pred výmenou žiarovky uistiť, či je zariadenie vypnuté.

K čisteniu spotrebiča nie je dovolené používať zariadenia pre čistenie parou.



- Počas používania sa zariadenie zahrieva. Odporúčame maximálnu opatnosť, aby ste sa vyhli dotýkaniu horúcich častí vnútri rúry na pečenie.
- Zvláštnu pozornosť je potrebné venovať deťom nachádzajúcim sa v blízkosti sporáka. Priamy kontakt s pracujúcim sporákom hrozí obarením!
- Je potrebné dávať pozor na to, aby sa drobné domáce spotrebiče vrátane káblov nedotýkali priamo rozohriatej rúry, pretože izolácia týchto spotrebičov nie je odolná proti pôsobeniu vysokých teplôt.
- Na otvorené dvierka rúry nedávajte predmety s hmotnosťou vyššou než 15 kg.
- Na čistenie skla dvierok nepoužívajte drsné čistiace prostriedky alebo ostré kovové predmety, pretože tieto môžu poškrabať povrch, čo môže viesť k popraskaniu skla.
- Zákaz používania rúry na pečenie s technickou poruchou. Všetky poruchy môžu odstraňovať výhradne osoby s príslušným oprávnením.
- V každej situácii spôsobenej technickou poruchou je potrebné bezodkladne odpojiť elektrické napájanie rúry na pečenie.

AKO ŠETRIŤ ENERGIU



Kto využíva energiu zodpovedne, ten nielen chráni domáci rozpočet, ale pôsobí tiež vedome v prospech životného prostredia. A preto pomáhajme, šetríme elektrickou energiou! Postupujme teda podľa týchto pravidiel:

- **Vyhýbanie sa zbytočnému „nazeraniu pod pokrievku“.**
Neotvárajte tiež zbytočne často dvierka rúry.
- **Používanie rúry len v prípade väčšieho množstva potravín.**
Mäso s hmotnosťou do 1 kg sa dá upraviť šetrnejšie v hrnci na platni sporáka.
- **Využitie zvyškového tepla rúry.**
V prípade tepelnej úpravy dlhšej než 40 minút odporúčame vypínať rúru 10 minút pred ukončením úpravy.
Pozor! V prípade použitia programátora nastavujte príslušne kratší čas úpravy potravín.
- **Starostlivé zatváranie dvierok rúry.**
Teplo uniká cez nečistoty nachádzajúce sa na tesnení dvierok.
Najlepšie je odstraňovať ich okamžite.
- **Nezabudovanie sporáka v bezprostrednej blízkosti chladničiek/mrazničiek.**
Spôsobuje to zbytočné zvýšenie spotreby elektrickej energie.

ROZBALENIE



Zariadenie bolo na čas prepravy zabezpečené obalom proti poškodeniu.

Prosíme Vás, aby ste po rozbalení zariadenia zlikvidovali časti

obalu spôsobom, ktorý neohrozuje životné prostredie.

Materiály použité na balenie nie sú škodlivé pre životné prostredie, sú 100 % recyklovateľné a označené príslušným symbolom.

Pozor! Obalový materiál (polyetylénové vrečúška, kusky polystyrénu a pod.) treba počas rozbaľovania udržiavať mimo dosahu detí.

VYRADENIE Z PREVÁDZKY



Po ukončení obdobia užívania nesmie byť tento výrobok likvidovaný prostredníctvom bežného komunálneho odpadu, ale treba ho odovzdať na miesto zberu a recyklácie elektrických a elektronických zariadení.

Informuje o tom symbol umiestnený na výrobku, návode na obsluhu alebo obale.

Materiály použité v zariadení sú vhodné na opätovné využitie v súlade s ich označením.

Vďaka širokým možnostiam opätovného využitia materiálov opotrebovaných zariadení významne prispievate k ochrane nášho životného prostredia.

Informácie o príslušnom mieste likvidácie opotrebovaných zariadení Vám poskytne orgán obecnej správy.

OPIS VÝROBKU

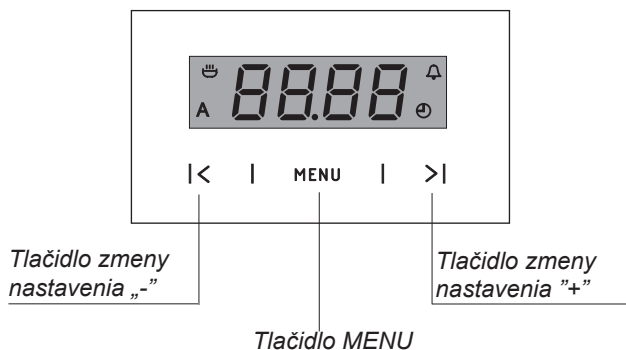
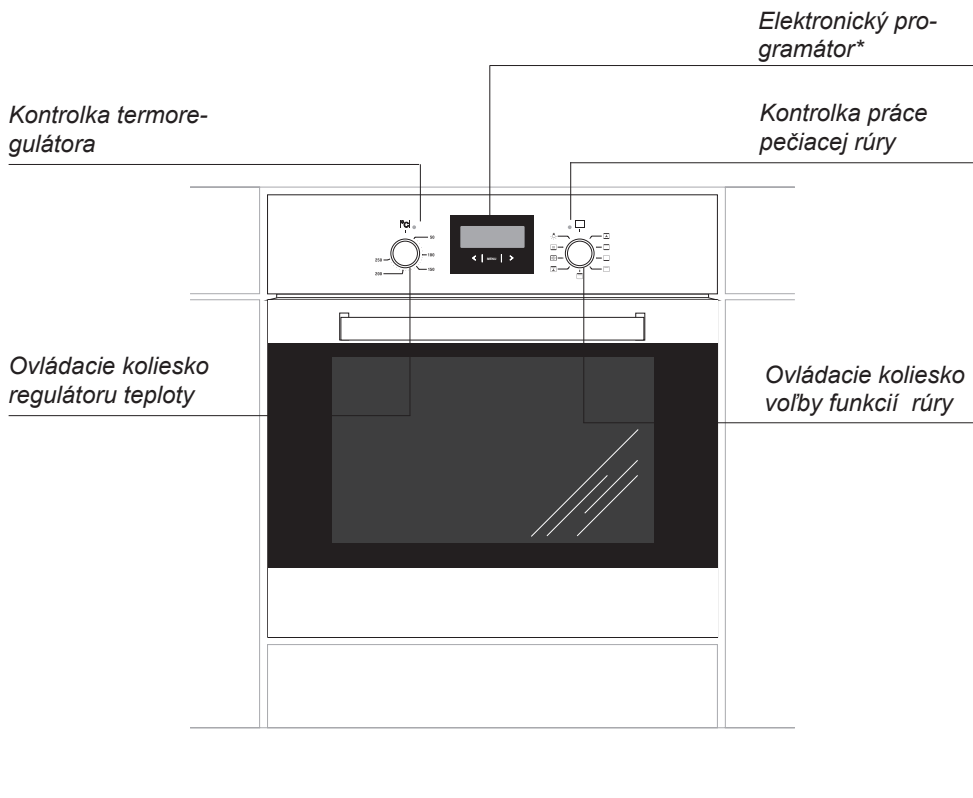

*u niektorých typov

CHARAKTERISTIKA VÝROBKU

Vybavenie sporákov – súhrn:

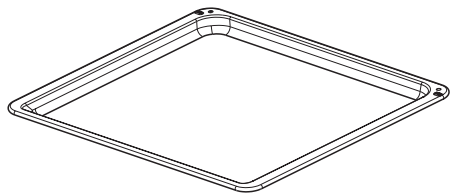

*Plech na pečivo**

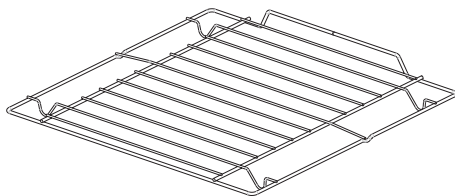

*Rošt na grilovanie
(mriežka na sušenie)*

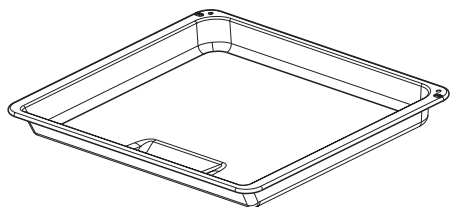

*Plech na pečenie /mäsa/**

Bočné závesné lišty plechov

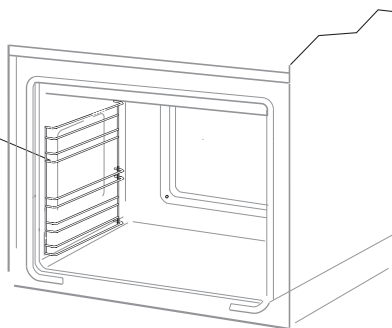

*u niektorých typov

INŠTALÁCIA

Montáž rúry na pečenie

- Kuchynská miestnosť musí byť suchá a vzdušná, musí mať účinnú ventiláciu, a umiestnenie rúry musí zaručovať voľný prístup k všetkým ovládacím prvkom.
- Rúra na pečenie je zhotovená v triede Y. Nábytok na zástavbu (vstavanie) musí mať obloženie a lepidlo na jej prilepenie odolné proti teplote 100 °C. Nesplnenie tejto podmienky môže spôsobiť deformáciu povrchu alebo odlepenia obloženia.
- Pripraviť otvor v nábytku s rozmermi uvedenými na obrázkoch: A – zástavba pod doskou, B – vysoká zástavba. V prípade, že skrinka má zadnú stenu, je potrebné v nej vyrezať otvor k elektrickej prípojke.
- Zasunúť rúru úplne do otvoru a zaistiť ju pred vysunutím štyrmi skrutkami (Obr. C).

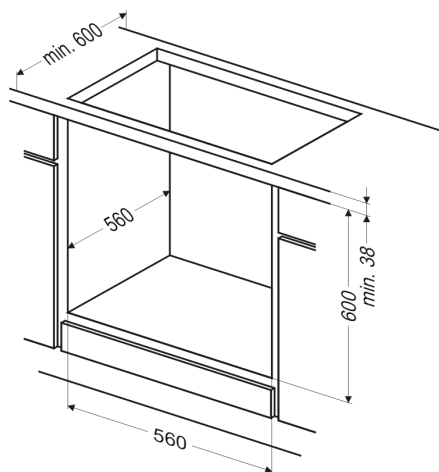

Obr.A

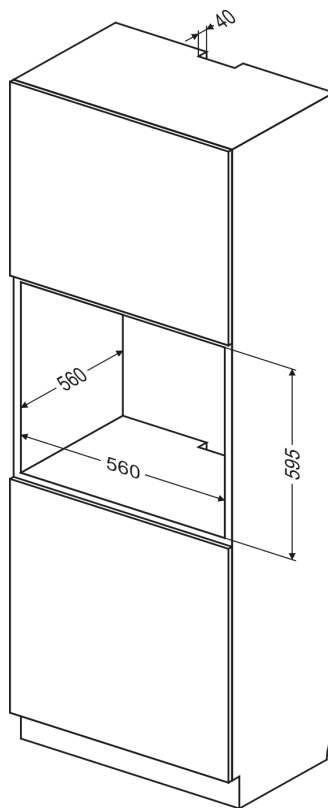

Obr.B

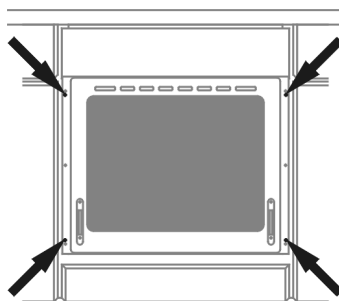

Obr.C

Pozor!

Montáž vykonávajte pri odpojenom elektrickom napájaní.

INŠTALÁCIA

Pripojenie rúry na pečenie k elektrickému rozvodu

Pred pripojením rúry na pečenie k elektrickému rozvodu je potrebné zoznámiť sa s informáciami uvedenými na výrobnom štítku.

- Sporák je továrensky prispôsobený na napájanie striedavým prúdom, jednofázovým (230 V 1N ~ 50 Hz) a vybavený prívodnou šnúrou 3 x 1,5 mm² s dĺžkou cca 1,5 m a s ochranným kontaktom.
- Pripájacia zásuvka elektrického rozvodu musí byť vybavená ochranným kolíkom. Je nutné, aby po umiestnení rúry bola pripájacia zásuvka elektrického rozvodu pre užívateľa prístupná.
- Pred zapojením sporáka do zásuvky je potrebné skontrolovať, či:
 - poistka a elektrický rozvod vydržia záťaž sporáka, obvod napájací zásuvku by mal byť zaistený poistkou min. 16A,
 - je elektrický rozvod vybavený účinným uzemňovacím systémom spĺňajúcim požiadavky platných noriem a predpisov,
 - je zásuvka ľahko dostupná.

Po namontovaní rúry na pečenie musí byť prístupná zástrčka.

Pozor! Ak sa poškodí neodpojiteľný napájací vodič, mal by byť pre možné ohrozenie vymenený u výrobcu, v špecializovanom opravárskom podniku alebo kvalifikovaným odborníkom.

Pred prvým zapnutím sporáka

- odstráňte elementy obalu, očistite komoru rúry z aplikovaných v továrni konzervačných prostriedkov,
- vyjmite vybavenie rúry a umyte je v teplej vode s dodatkom prípravku na mytie riadu,
- zapnite v izbe vetranie alebo otvorte okno,
- vyhrejte rúru (na teplotu 250°C, približne 30 min.), odstráňte zašpinenie a dôkladne umyte.

Pozor!

Pri sporákoch vybavených elektronickým programátorom Ts bude displej po zapojení do siete ukazovať „12.00“. Je potrebné nastaviť aktuálny čas programátora (pozri návod na obsluhu programátora). Nenastavenie aktuálneho času zneumožňuje prevádzku rúry.

Pozor!



Elektronický programátor Ts je vybavený senzormi ovládanými dotykom prstu na označených miestach. Každá zmena nastavenia je potvrdzovaná akustickým signálom. Je nutné udržiavať povrch senzorov v čistote.

Dôležité!

Komoru rúry na pečenie treba umývať len teplou vodou s prídavkom malého množstva prostriedku na umývanie riadu.

OBSLUHA

Elektronické spínacie hodiny Ts*

-  - Prevádzková doba
- A** - Čas vypnutia
-  - Časový spínač
-  - Hodiny

- 1 - Tlačítko voľby prevádzkových funkcií
- 2 - Tlačítko “-“
- 3 - Tlačítko “+“

Nastavenie hodín

Pri pripojení na sieť alebo pri novom zapnutí prístroja po výpadku elektrickej energie sa na displeji objaví 12.00 hodín a signálna lampička  bliká.

- Čas nastavíte tlačítkami 2 a 3.



Po uplynutí asi 5 sekúnd po nastavení času sa nové údaje uložia a signálna lampička  zhasne.

Oprava času je možná aj neskôr a to tak, že tlačítko 1 držíte tak dlho, až signálna lampička na  nnezačne blikáť. Potom je možné čas korigovať.

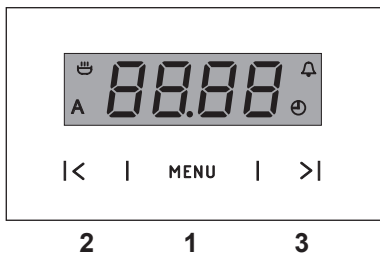

Pozor! Bez nastavenia času nie je funkcia rúry možná.

*u niektorých typov



Časový spínač

Rozsah času je od 1 minúty do 23 hodín a 59 minút. Pre nastavenie časového spínača je potrebné postupovať nasledovne:

- Stlačte tlačítko 1 a držte ho tak dlho, až signálna lampička  nezačne blikáť; na ukazovateli sa potom objaví 0.00.
- Dobu na časovom spínači nastavíte tlačítkami 3 a 2. Nastavená doba sa objaví na displeji a signálna lampička  bude svietiť.



Po uplynutí nastaveného času sa akustický signál vypne a signálna lampička  začne znovu blikáť.

- Stlačte tlačítko 1, 2 alebo 3, aby ste vypli akustický signál; potom zhasne signálna lampička a na displeji sa objavia hodiny.

Pozor! Keď akustický signál nevypnete manuálne, vypne sa automaticky po uplynutí asi 2 minút.

OBSLUHA

Poloautomatická prevádzka

Keď má byť rúra vypnutá v danom čase, je potrebné vykonať nasledujúce:

- Gombíky funkcií rúry a teploty nastavte na požadované pozície, pri ktorých má rúra pracovať.
- tlačítko 1 držte stlačené tak dlho, až nebude signálna lampa  blikat'; na displeji sa objaví "0.00",
- nastavte požadovanú dobu prevádzky tlačítkami 3 a 2 v rozsahu od 1 minúty do 10 hodín.

Uvedená doba bude uložená v priebehu 5 sekúnd a na displeji sa znovu objaví čas a signálna lampa  na bude svietiť.





Po uplynutí nastavenej doby sa rúra automaticky vypne, ozve sa akustický signál a signálna lampa  začne blikat';

- Tlačítka funkcií rúry a teploty nastavte na pozíciu vypnuté,
- Stlačte tlačítka 1, 2 alebo 3, aby ste nastavili akustický signál; signálna lampa zhasne a na displeji sa objavia hodiny.

Automatická prevádzka

Keď má byť rúra zapnutá v určitej dobe a za určitý čas vypnutá, potom je potrebné nastaviť dobu prevádzky a čas vypnutia nasledujúcim spôsobom:

- Tlačítko 1 držte stlačené tak dlho, až nebude svietiť signálna lampa u  na displeji sa objaví "0.00",
- požadovaná prevádzková doba sa nastaví tlačítkami 3 a 2 v rozsahu 1 minúta až do 10 minút. Nastavená doba sa uloží po asi 5 sekundách, na displeji sa objavia znovu hodiny a signálna lampa  bude svietiť;
- Tlačítko 1 držte tak dlho, až nebude signálna lampa **A** blikat',
- Čas vypnutia (koniec prevádzky) nastavte tlačítkami 3 a 2; ten môže byť maximálne za 23 hodín a 59 minút od aktuálneho času,



- Tlačítka funkcií rúry a teploty nastavte na požadovanú pozíciu, pri ktorej má byť rúra v prevádzke.

OBSLUHA

Signálna lampka  a **A** svieti, rúra ale bude zapnutá až v dobe určenej odčítaním nastaveného času vypnutia rúry a doby prevádzky (keď je napr. doba prevádzky nastavená na 1 hodinu a čas vypnutia na 14.00 hodín, zapne sa rúra automaticky v 13.00 hodín.)

Po ukončení prevádzky sa rúra automaticky vypne, zaznie akustický signál a signálna lampka **A** začne znovu blikať.

- Tlačítka funkcií rúry a teploty nastavte do pozície vypnuté,
- Tlačítka 1, 2 alebo 3 stlačte, aby ste tak vypli akustický signál; signálna lampka zhasne a na displeji sa objavia hodiny.

Pozor! Nastavené údaje je možné kedykoľvek prekontrolovať a korigovať. Nie je ale možné meniť nastavenie hodín, pokiaľ je prístroj v poloautomatickej alebo automatickej prevádzke.

Funkcie rúry na pečenie a jej obsluha

Rúra s núteným obehom vzduchu (s ventilátorom)

Rúra môže byť nahrievaná pomocou dolného a horného vyhrievacieho telesa a grilu. Ovládanie činnosti tejto rúry sa uskutočňuje pomocou otočného gombíka na voľbu druhu činnosti rúry – nastavenie sa vykonáva otočením gombíka do polohy so zvolenou funkciou, a pomocou otočného gombíka regulácie teploty – nastavenie sa vykonáva otočením gombíka do polohy so zvolenou teplotou.

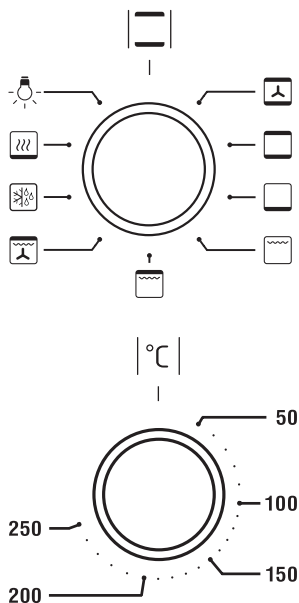

K vypnutiu dôjde nastavením oboch otočných gombíkov do polohy „●“ / „0“.

Pozor!

K zapnutiu ohrevu (vyhrievacieho telesa a pod.) pri zapnutí ktorejkoľvek z funkcií rúry, dôjde až po nastavení teploty.

Možné polohy otočného gombíka na voľbu funkcie rúry



Nezávislé osvetlenie rúry

Nastavením otočného ovládača do tejto polohy, získame osvetlenie komory rúry.



Rýchly ohrev

Zapnutý horný ohrievač, opekač a ventilátor. Používa sa pre vstupný ohrev pečiacej rúry.



Rozmrazovanie

Je zapnutý len ventilátor, bez použitia akýchkoľvek ohrievačov.



Zapnutý ventilátor ako aj gril

V tejto polohe otočného ovládača, rúra realizuje funkciu grilu s ventilátorom. Využitie tejto funkcie v praxi umožňuje urýchlenie procesu opekania a zlepšenia chuťových vlastností pokrmov.



Zosilnený gril (Supergril)

Zapnutie funkcie „zosilneného grilu“ umožňuje vykonávať opekanie pri súčasne zapnutom hornom ohrevu. Táto funkcia umožňuje vyvinutie zvýšenej teploty v hornom pracovnom priestore pokrmov, umožňuje tiež opekanie ich väčších porcií.



Zapnutý gril

Povrchové „grilovanie“, sa používa pre opekanie malých porcií mäsa: steky, rezne, ryby, tousty, klobásky, zapekané jedlá (hrúbka opekaných pokrmov by nemala byť väčšia ako 2-3 cm, v priebehu pečenia je potrebné je obrátiť na druhú stranu).



Zapnutý dolný ohrev

V tejto polohe otočného ovládača rúra realizuje ohrievanie výlučne pri použití dolného ohreву. Dopekanie pečiva zospodu (napr. vlhké pečivo a nadievané ovocím).



Zapnutý dolný a horný ohrev

Nastavení otočného ovládača do tejto polohy, umožňuje realizovať ohrievanie rúry konvekčným spôsobom. Výborne sa hodí na pečenie cesta, mäsa, rýb, chleba, pizze (je nutné vstupne zahriať rúru ako aj používať tmavé plechy), pečenie na jednej úrovni.



Zapnutý ventilátor ako tiež dolný a horný ohrev.

V tejto pracovnej polohe otočného ovládača, rúra realizuje funkciu cesto. Konvekčná rúra s ventilátorom (odporúčaná funkcia v priebehu pečenia).

Kontrolná lampička

Zapnutie rúry je signalizované rozsvietením dvoch kontrolných lampičiek – žltej a červenej. Svietenie kontrolnej lampičky žltej farby signalizuje činnosť rúry. Zhasnutie červenej lampičky je signálom, že rúra dosiahla nastavenú teplotu. Ak kuchárske recepty odporúčajú vkladanie pokrmu do rozohriatej rúry, nerobte to skôr, ako po prvom zhasnutí červenej kontrolnej lampičky. Počas pečenia sa bude červená lampička periodicky zapínať a vypínať (udržovanie teploty vnútri komory rúry). Žltá kontrolná lampička môže svietiť i v polohe otočného gombíka „osvetlenie komory rúry“.

Rúra s núteným obehom vzduchu (s ventilátorom a vyhrievacím telesom horúceho vzduchu/ termoobehu).

Rúra môže byť nahrievaná pomocou dolného a horného vyhrievacieho telesa grilu a vyhrievacieho telesa horúceho vzduchu. Ovládanie činnosti tejto rúry sa uskutočňuje pomocou otočného gombíka na voľbu funkcie rúry a programátora – nastavenie spočíva v otočení gombíka do zvolenej polohy.

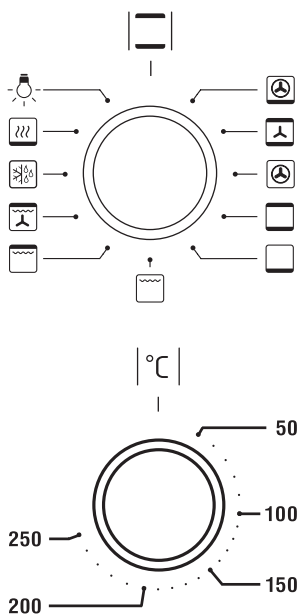

K vypnutiu dôjde po nastavení otočného gombíka na voľbu funkcie do polohy „●“ / „0“

Pozor!

K zapnutiu ohrevu (vyhrievacieho telesa a pod.) po zapnutí ktorejkoľvek z funkcií rúry, dôjde až po nastavení teploty na programátore.

Možné polohy otočného gombíka na voľbu funkcie rúry



Nezávislé osvetlenie rúry

Nastavením otočného ovládača do tejto polohy, získame osvetlenie komory rúry.



Rýchly ohrev

Zapnutý horný ohrievač, opekač a ventilátor. Používa sa pre vstupný ohrev pečiarkej rúry.



Rozmrazovanie

Je zapnutý len ventilátor, bez použitia akýchkoľvek ohrievačov.



Zapnutý ventilátor ako aj gril

V tejto polohe otočného ovládača, rúra realizuje funkciu grilu s ventilátorom. Využitie tejto funkcie v praxi umožňuje urýchlenie procesu opekania a zlepšenia chuťových vlastností pokrmov.



Zosilnený gril (Supergril)

Zapnutie funkcie „zosilneného grilu“ umožňuje vykonávať opekanie pri súčasne zapnutom hornom ohrevu. Táto funkcia umožňuje vyvinutie zvýšenej teploty v hornom pracovnom priestore pokrmov, umožňuje tiež opekanie ich väčších porcií.



Zapnutý gril

Povrchové „grilovanie“, sa používa pre opekanie malých porcií mäsa: steky, rezne, ryby, tousty, klobásky, zapekané jedlá (hrúbka opekaných pokrmov by nemala byť väčšia ako 2-3 cm, v priebehu pečenia je potrebné je obrátiť na druhú stranu).



Zapnutý dolný ohrev

V tejto polohe otočného ovládača rúra realizuje ohrievanie výlučne pri použití dolného ohrevu. Dopekanie pečiva zospodu (napr. vlhké pečivo a nadievané ovocím).



Zapnutý dolný a horný ohrev

Nastavení otočného ovládača do tejto polohy, umožňuje realizovať ohrievanie rúry konvekčným spôsobom. Výborne sa hodí na pečenie cesta, mäsa, rýb, chleba, pizze (je nutné vstupne zahriať rúru ako aj používať tmavé plechy), pečenie na jednej úrovni.



Zapnutý termoobeh

Nastavenie otočného ovládača v polohe „zapnutý termoobeh“ umožňuje realizáciu ohrievania rúry vynúteným spôsobom pomocou termoventilátora, umiesteného v centrálnom mieste zadnej steny komory rúry. V porovnaní do konvekčnej rúry sú používané nižšie teploty pečenia.

Používanie tohto spôsobu ohrevu umožňuje rovnomerný obeh tepla kolem pokrmu umiesteného v rúre.



Zapnutý ventilátor ako tiež dolný a horný ohrev.

V tejto pracovnej polohe otočného ovládača, rúra realizuje funkciu cesto. Konvekčná rúra s ventilátorom (odporúčaná funkcia v priebehu pečenia).



Zapnutý termoobeh a dolný ohrev

V tejto polohe otočného ovládača rúra realizuje funkciu termoobehu a zapnutého dolného ohrevu čo spôsobuje zvýšenie teploty na dole pečenia. Veľká časť tepla dodávaná zospodu pečenia, mokré pečivo, pizza.

Kontrolná lampička

Zapnutie rúry je signalizované rozsvietením dvoch kontrolných lampičiek – žltej a červenej. Svietenie kontrolnej lampičky žltej farby signalizuje činnosť rúry. Zhasnutie červenej lampičky je signálom, že rúra dosiahla nastavenú teplotu. Ak kuchárske recepty odporúčajú vkladanie pokrmu do rozohriatej rúry, nerobte to skôr, ako po prvom zhasnutí červenej kontrolnej lampičky. Počas pečenia sa bude červená lampička periodicky zapínať a vypínať (udržovanie teploty vnútri komory rúry). Žltá kontrolná lampička môže svietiť i v polohe otočného gombíka „osvetlenie komory rúry“.

OBSLUHA

Používanie grilu

K procesu grilovania dochádza v dôsledku pôsobenia infračerveného žiarenia na pokrm, emitovaného rozžeraveným vyhrievacím telesom grilu.

Na zapnutie grilu je potrebné:

- nastaviť otočný gombík rúry do polohy označenej symbolom ,
- nahrievať rúru asi 5 minút (pri zatvorených dverkách rúry),
- vložiť do rúry plech s pokrmom do príslušnej pracovnej úrovne. V prípade grilovania na rošte je potrebné umiestniť na bezprostredne nižšiu úroveň (pod roštom) plech na vytekajúci tuk,
- zatvoriť dverka rúry.

Pri funkcii grilovanie obr. a zosilnené grilovanie obr. je potrebné nastaviť teplotu na 250°C, zatiaľ čo pri funkcii grilovanie s ventilátorom obr. na 190°C.

Pozor!

Grilovať len pri zatvorených dverkách rúry.

Ak je používaný gril, dostupné časti zariadenia sa môžu veľmi zahrievať.

Odporúčame k rúre nepúšťať deti.

PEČENIE V RÚRE – PRAKTICKÉ RADY

Pokrmy z cesta































- odporúča sa pečenie pokrmov z cesta na plechoch, ktoré sú továrenským príslušenstvom sporáka,
- pokrmy z cesta je možné piecť i v predávaných formách a na plechoch, ktoré treba vložiť na sušiacu mriežku, na pečenie odporúčame plechy čiernej farby, ktoré lepšie prenášajú teplo a skracujú čas pečenia,
- v prípade využitia konvenčného ohrevu (horné + dolné vyhrievacie teleso) neodporúčame použitie foriem a plechov so svetlým a lesklým povrchom, použitie foriem tohto typu môže spôsobovať nedopečenie spodku cesta,
- v prípade využitia funkcie horúci vzduch nie je nutné vstupné predhriatie komory rúry, pri ostatných spôsoboch ohrevu treba pred vložením pokrmu komoru rúry rozohriať,
- pred vybratím pokrmu z rúry treba skontrolovať kvalitu upečenia pomocou drevenej špajle (pri správnom upečení by po pichnutí do cesta mala špajľa zostať suchá a čistá),
- po vypnutí rúry na pečenie je vhodné ponechať v nej pokrm ešte asi 5 minút,
- teploty pečenia pokrmov pri využití funkcie horúci vzduch sú spravidla o 20 – 30 stupňov nižšie v porovnaní s konvenčným pečením (pri použití horného a dolného vyhrievacieho telesa),
- parametre pečenia uvedené v tabuľke 1 a sú orientačné a dajú sa upravovať vzhľadom na vlastné skúsenosti a kuchárske zvyklosti,
- ak sa informácie uvádzané v kuchárskych knihách značne líšia od hodnôt uvedených v návode na obsluhu sporáka, prosíme, riadte sa pokynmi návodu.

Pečenie mäsa

- v rúre by mali byť pripravované porcie mäsa väčšie než 1 kg, menšie kúsky odporúčame upravovať na plynových horákoch sporáka,
- na pečenie odporúčame používať žiaruvzdorné nádoby, i rukoväte týchto nádob musia byť odolné proti pôsobeniu vysokej teploty,
- pri pečení na mriežke na sušenie alebo na rošte odporúčame umiestniť na najnižšiu úroveň plech na pečenie s malým množstvom vody,
- odporúčame najmenej raz, v polovici času pečenia, obrátiť mäso na druhú stranu, počas pečenia je tiež potrebné občas podlievať mäso šťavou (výpek) vznikajúcim pri pečení, alebo horúcou slanou vodou, mäso sa nesmie podlievať studenou vodou.

PEČENIE V RÚRE – PRAKTICKÉ RADY

Rúra s núteným obehom vzduchu (s ventilátorom)

Druh pečenia potraviny	Funkcia rúry 	Teplota °C	Úroveň { 4 } { 1 }	Čas [min] 
		160 - 200	2 - 3	30 - 50
		150	3	25 - 35
		160 - 180	2	20 - 40*
		150	3	65 - 70
		220 - 240	3	10 - 15
		210 - 220	2	45 - 60
		190	2 - 3	60 - 70
		230 - 250	4	14 - 18
		225 - 250	2	120 - 150
		160 - 230	2	90 - 120
		190	2 - 3	70 - 90
		160 - 180	2	45 - 60
		190 - 210	2	40 - 50
		170 - 190	3	40 - 50























*Uvedené časy sa týkajú pečenia v malých formách

Dôležité!

Parametre uvedené v tabuľke sú orientačné a je možné je korigovať v závislosti na vlastných skúsenostiach a kuchynských záľubách.

PEČENIE V RÚRE – PRAKTICKÉ RADY

Rúra s núteným obehom vzduchu (s ventilátorom a vyhrievacím telesom horúceho vzduchu/ termoobehu)

Druh pečenia potraviny	Funkcia rúry	Teplota °C	Úroveň (1-4)	Čas [min]
		160 - 200	2 - 3	30 - 50
		160 - 180	2	20 - 40*
		140 - 160	2	10 - 40*
		200 - 230	1 - 3	10 - 20
		210 - 220	2	45 - 60
		160 - 180	2 - 3	45 - 60
		190	2 - 3	60 - 70
		230 - 250	4	14 - 18
		225 - 250	2	120 - 150
		160 - 180	2	120 - 160
		160 - 230	2	90 - 120
		160 - 190	2	90 - 120
		190	2 - 3	70 - 90
		160 - 180	2	45 - 60
		175 - 190	2	60 - 70
		190 - 210	2	40 - 50
		170 - 190	3	40 - 50

*Uvedené časy sa týkajú pečenia v malých formách

Dôležité!

Parametre uvedené v tabuľke sú orientačné a je možné je korigovať v závislosti na vlastných skúsenostiach a kuchynských záľubách.

ČISTENIE A ÚDRŽBA SPORÁKA

Na životnosť a bezporuchovú prevádzku Vášho sporáka majú zásadný vplyv udržiavanie sporáka v čistote a jeho riadna údržba.

Skôr, než začnete sporák čistiť, je potrebné ho vypnúť; ovládacie koliesko musí byť nastavené do polohy „•“ / „0“. Čistenie je potrebné vykonávať až po vychladnutí sporáka.



Pozor!

Na čistenie a údržbu sklenených čelných strán nepoužívajte čistiace prostriedky obsahujúce brúsne látky.

Rúra na pečenie

- Rúru je potrebné čistiť po každom použití. Počas čistenia rúry zapnite osvetlenie, dosiahnete tak lepšiu viditeľnosť v pracovnom priestore.
- Komoru rúry na pečenie umývajte len teplou vodou s prídavkom nevelkého množstva tekutých prostriedkov na umývanie riadu.
- **Čistenie parou - Steam Clean:**
 - do misky vloženej do rúry na prvú úroveň zdola nalejte 0,25 l vody (1 pohár),
 - uzavrite dvierka rúry,
 - ovládacie koliesko regulátoru teploty nastavte na pozíciu 50°C, a ovládacie koliesko funkcie na pozíciu dolný ohrev ,
 - nahrievajte komoru rúry cca 30 minút,
 - po zakončení procesu čistenia otvorte dvierka rúry, vnútro komory vytrite hubkou alebo utierkou a nasledovne umyte teplou vodou s dodatkom prípravku na mytie riadu.
- Po umytí komory rúry na pečenie je potrebné vytrieť ju do sucha.

ČISTENIE A ÚDRŽBA SPORÁKA

- Rúry na pečenie označené písmenom D boli vybavené ľahko vytiahnutelnými drôtenými vodiacimi lištami (mriežkami) vložiek (vkladacích roštov) rúry. Na ich vybratie pri umývaní treba potiahnuť za záves, ktorý sa nachádza vpredu (Z1), potom odkloniť vodiacu lištu a vybrať zo zadného závesu (Z2). Po umytí umiestniť vodiace lišty do usadzovacích otvorov rúry, zatlačiť závesy (Z1 a Z2).

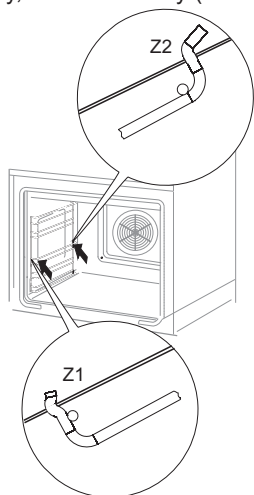

- Rúry označené písmenami Dp* majú antikorové výsuvné vodiace lišty vkladacích roštov, pripevnené k drôteným vodiacim lištám. Pred tým než na ne položíte plech, je potrebné ich vysunúť (ak je rúra zahriata, vysunujte ich zachytením zadnou hranou plechu o záružky nachádzajúce sa na prednej strane výsuvných vodiacich lišt) a potom zasunúť spolu s plechom.

► Výmena žiarovky osvetlenia rúry na pečenie



Aby sa zamedzilo možnosti zasiahnutia elektrickým prúdom, je potrebné sa pred výmenou žiarovky uistiť, či je zariadenie vypnuté.

- Všetky ovládacie gombíky nastavte do polohy „●“, „0“ a vypnite napájanie,
- Vyskrutkujte a umyte sklenené tienidlo lampičky a nezabudnite ho do sucha vytrieť.
- Vyskrutkujte osvetľovaciu žiarovku z objímky, v prípade potreby vymeňte žiarovku za novú – vysokoteplotnú žiarovku (300 °C) s parametrami:
 - napätie 230 V
 - výkon 25 W
 - závit E 14.

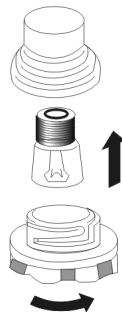

Lampička rúry na pečenie

- Zaskrutkujte žiarovku, pričom pamätajte na jej presné osadenie v keramickej objímke.
- Naskrutkujte sklenené tienidlo lampičky.

*u niektorých typov

ČISTENIE A ÚDRŽBA SPORÁKA

Vytahovanie dvierok

Na dosiahnutie lepšieho prístupu ku komore rúry a jednoduchšieho čistenia je možné vytiahnutie dvierok. Na vytiahnutie je potrebné otvoriť dvierka, odkloniť zaisťujúci prvok umiestnený v pánte smerom nahor (obr.A). Dvierka zľahka privrite, naddvihnite a vytiahnite smerom dopredu. Pri namontovaní postupujte opačným spôsobom. Pri nasadzovaní treba dať pozor, aby bol výrez na pánte správne osadený na výstupku držiaka pánta. Po nasadení dvierok je potrebné na doraz sklopiť zaisťujúci prvok a pozorne ho pritlačiť.

Nesprávne nastavení zaisťujúceho prvku môže spôsobiť poškodenie pánta pri pokuse o zatvorenie dvierok.

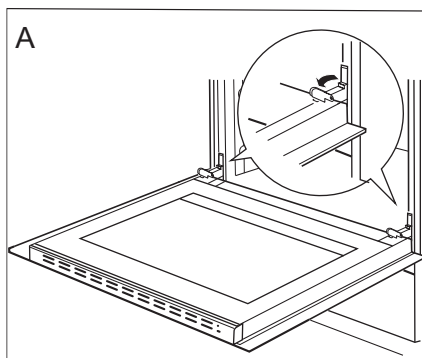

Odklopenie zaistenia pántov

Vyberanie vnútorného skla

1. Pomocou krížového skrutkovača odskrutkujte skrutky nachádzajúce sa v bočných zámkoch (obr. B).
2. Zámky ohnite pomocou plochého skrutkovača a vyberte hornú lištu dvierok. (obr. B, C).

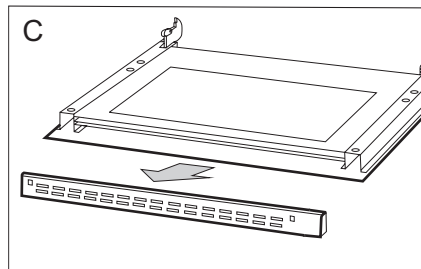
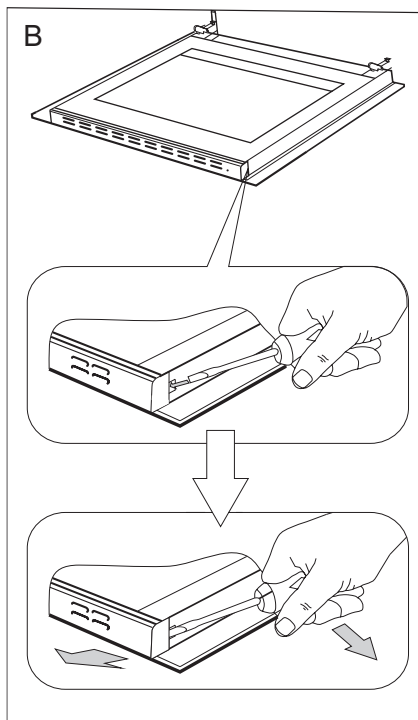

ČISTENIE A ÚDRŽBA SPORÁKA

3. Vnútorne sklo vyťahnite z úchytiak (v dolnej časti dvierok). (obr. D).
Vyberte prostredné sklo.
4. Umyte sklo teplou vodou s malým množstvom čistiaceho prostriedku.

Pre opätovné namontovanie skla, zopakujte uvedené úkony v opačnom poradí. Hladká časť skla by sa mala nachádzať v hornej časti.

Pozor! Nevťahujte hornú lištu súčasne do oboch strán dvierok. Pre správne osadenie hornej lišty dvierok, najskôr priložte ľavý koniec lišty do dvierok, a pravý koniec vťahujte do počúvateľného „kliknutia“. Potom pritlačte lištu z ľavej strany do počúvateľného „kliknutia“.

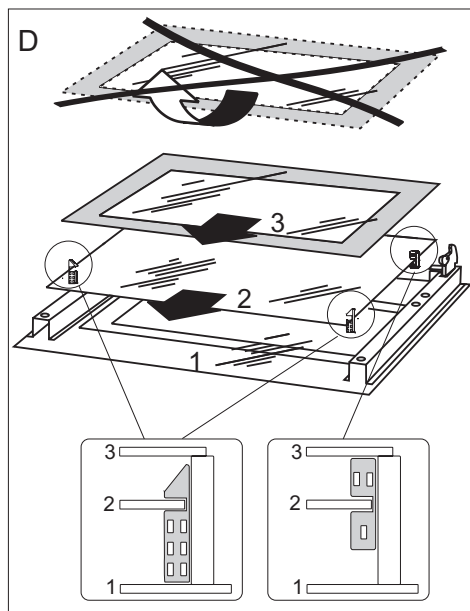

Vyberanie vnútorného skla

Periodické revízie

Popri činnostiach, ktorých úlohou je priebežné udržiavanie sporáka v čistote, je potrebné:

- vykonávať periodické kontroly funkčnosti ovládacích prvkov a pracovných systémov sporáka. Po skončení záručnej lehoty, najmenej raz za dva roky, je potrebné poveriť firmu servisnej obsluhy vykonaním technickej revízie sporáka,
- odstrániť zistené prevádzkové chyby,
- vykonať periodickú údržbu pracovných systémov sporáka



Pozor!

Všetky opravy a regulačné úkony by mali byť vykonávané príslušnou firmou servisnej obsluhy alebo inštalátorom, ktorý vlastní príslušné oprávnenia.

POSTUP V NÚDZOVÝCH SITUÁCIÁCH

V každej núdzovej situácii je potrebné:

- vypnúť pracovné systémy sporáka
- odpojiť elektrické napájanie
- nahlásiť opravu
- niektoré drobné chyby môže užívateľ odstrániť sám, ak sa bude riadiť pokynmi uvedenými v tabuľke nižšie; skôr ako sa obrátite na oddelenie obsluhy zákazníka alebo servis, je potrebné prečítať si nasledujúce body v tabuľke.

PROBLÉM	PRÍČINA	POSTUP
1.prístroj nefunguje	prerušenie prívodu prúdu	skontrolujte poistku domovej inštalácie, spálenú vymeňte
2.displej programátora ukazuje čas „12.00“	zariadenie bolo odpojené od siete alebo došlo k chvíľkovej strate napätia	nastaviť aktuálny čas (pozri Návod na obsluhu programátora)
3. nefunguje osvetlenie rúry	povolená alebo poškodená žiarovka	dotiahnuť žiarovku alebo poškodenú vymeniť (pozri kapitolu Čistenie a údržba)

TECHNICKÉ ÚDAJE

Menovité napätie	230V~50 Hz
Menovitý výkon	max. 3,1 kW
Rozmery sporáka	59,5 / 59,5 / 57,5 cm

Splňuje požiadavky predpisov EÚ – normy EN 60335-1, EN 60335-2-6

Kontakty pro záruční a pozáruční servis výrobku značky Amica.

ČR

Martykán servis

Zámecká 3

698 01 Veselí nad Moravou

Tel: 518 324 555

e-mail: servis@martykanservis.cz

www.martykanservis.cz

SK

Servisní Středisko Amica SK

Se sídlem :

Fastplus s.r.o.

Na pántoch 18

831 06 Bratislava - Rača

Tel: 2 4910 5851

e-mail: servis.biela@fastplus.sk

www.fastplus.sk
